

Alita tiesiniai oro siurbiai (membraninės orpūtės)



- 1.1_Standartiniai Siurblių Modeliai
- 1.2_Slėgio Ir Vakuumo Modeliai
- 1.3_OEM serijos modeliai



INECO[®]

**Air and Vacuum
Components**

www.in-eco.lt

1

Alita tiesiniai oro siurbiai (membraninės orpūtės)

Tiesiniai oro siurbiai „Alita“ yra efektyvus suslėgto oro šaltinis. Juos gaminant buvo siekiama sumažinti triukšmo lygį ir elektros energijos sąnaudas. Oro tėkmę suformuoja lanksčių membranų (1), sumontuotų dangteliuose su vienos (2) krypties ventiliais (3), virpesiai. Permanentinio magneto (4), prie kurio pritvirtintos membranos, judėjimą lemia poros elektromagnetinių ričių generuojamas kintamas magnetinis laukas (5). Todėl visas procesas yra aukšto efektyvumo lygio, žemo triukšmo lygio ir be mechaninės trinties.

Charakteristika:

- > geras oro pratakumas
- > žemas triukšmo ir vibracijos lygis
- > didelis efektyvumas
- > mažos elektros energijos sąnaudos
- > ilgas naudojimo laikas
- > nereikia naudoti alyvos
- > kompaktiška ir lengva konstrukcija
- > nesudėtinga techninė priežiūra
- > šiluminė apsauga
- > galima naudoti lauke ir patalpose
- > patikimas veikimas su pertrūkiais ir be pertrūkių
- > saugi konstrukcija
- > automatinis membranų veikimo klaidos aptikimas

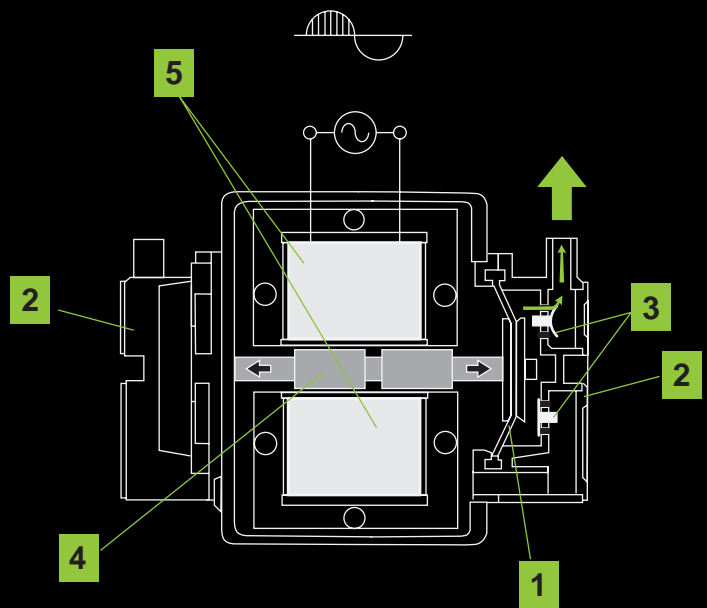

1

Alita tiesiniai oro siurbLIAI (membraninės orpūtės)

—

1.1 Standartiniai Siurblių Modeliai

1

Alita tiesiniai oro siurbLIAI (membraninės orpūtės)

1.1

Standartiniai Siurblių Modeliai

Alita_Tiesiniai oro siurbiai

Standartiniai Siurblių Modeliai **AL-40, AL-60, AL-80**

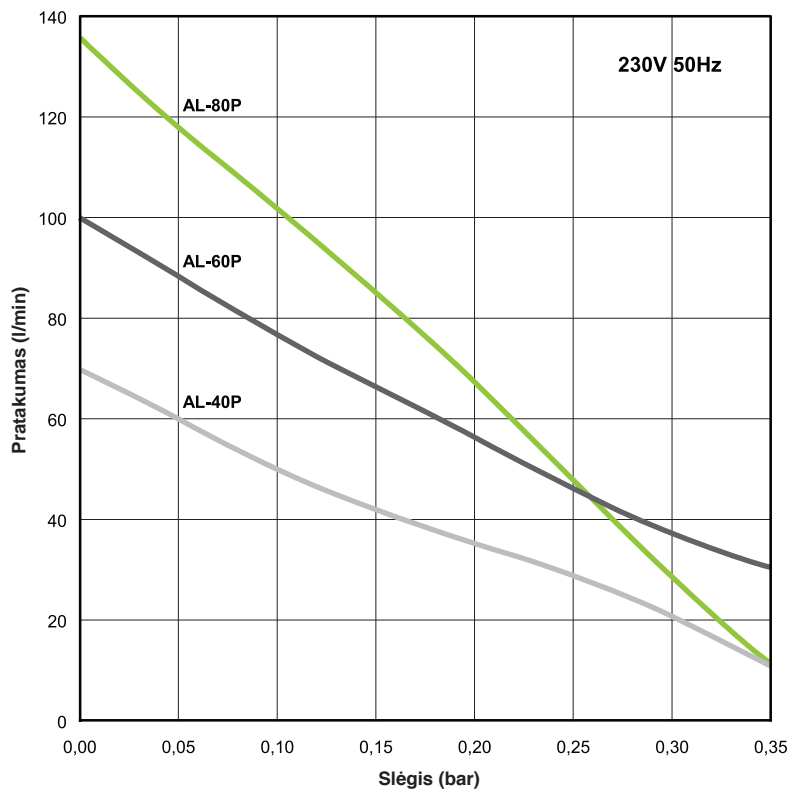

Modelis	AL-40	AL-60	AL-80
Maks. galingumas	48 W	72 W	86 W
Triukšmas	36 dB	38 dB	39 dB
Masė	5.6 kg	6.5 kg	6.5 kg
Našumas ϕ	18 mm		
Maks. darb. slėgis	220 mbar		
Galingumas (Maks. darb. slėgis)	40 W	50 W	52 W
Įtampa, dažnis	230V 50Hz		
IP padengimas	IP54		
Matmenys I x P x A	205 mm x 173 mm x 202 mm		

Pateikta informacija yra pagrįsta nominalaus vieneto bandymų rezultatais. Specifikacija gali būti keičiama be perspėjimo.

Alita_Tiesiniai oro siurbliai

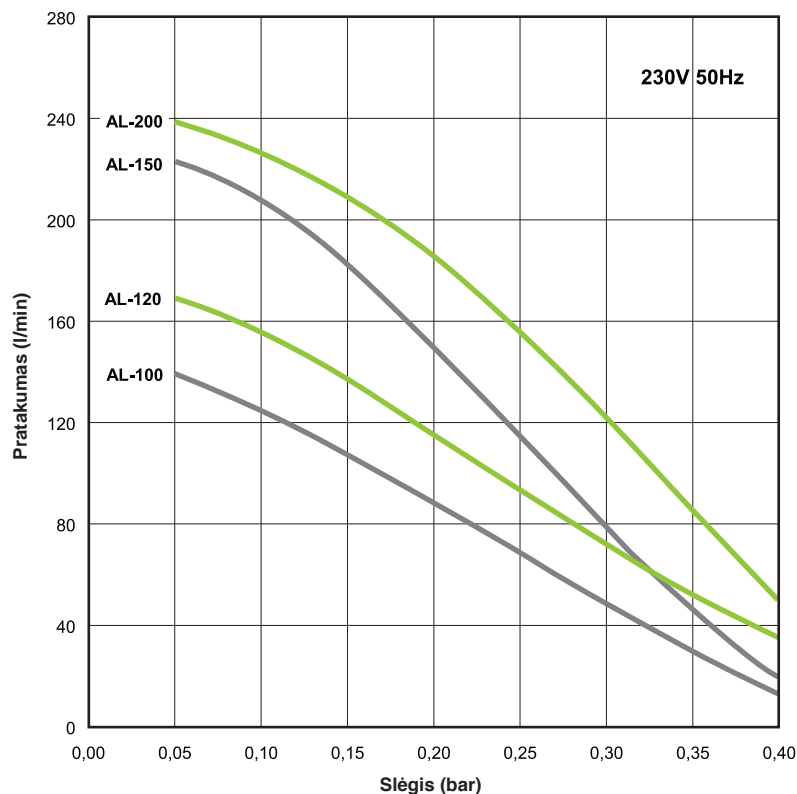
 Štandardné modely **AL-100, AL-120, AL-150, AL-200**

Modelis	AL-100	AL-120	AL-150	AL-200
Maks. galingumas	120 W	124 W	160 W	261 W
Triukšmas	41 dB	42 dB	44 dB	45 dB
Masė	8.3 kg	8.3 kg	10.1 kg	10.1 kg
Našumas ϕ	18 mm		26 mm	
Maks. darb. slėgis	260 mbar			
Galingumas (Maks. darb. slėgis)	78 W	97 W	110 W	125 W
Įtampa, dažnis	230V 50Hz			
IP padengimas	IP54			
Matmenys I x P x A	248 mm x 205 mm x 245 mm			

Pateikta informacija yra pagrįsta nominalaus vieneto bandymų rezultatais. Specifikacija gali būti keičiama be perspėjimo.

Alita_Tiesiniai oro siurbliai

Standartiniai Siurblių Modeliai **AL-250, AL-300, AL-400**

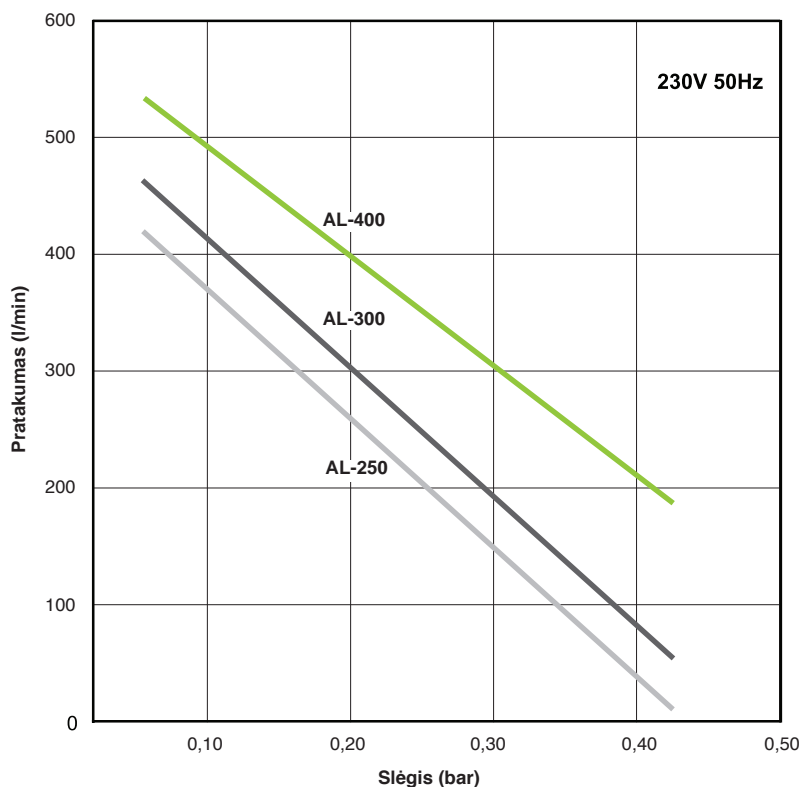

Modelis	AL-250	AL-300	AL-400
Maks. galingumas	240 W	290 W	440 W
Triukšmas	46 dB	47 dB	49 dB
Masė	18,8 kg	22,1 kg	22,2 kg
Našumas \varnothing	30 mm		
Maks. darb. slėgis	260 mbar		
Įtampa, dažnis	230V 50Hz		
IP padengimas	IP54		
Matmenys l x P x A	420 mm x 248 mm x 262 mm		

Pateikta informacija yra pagrįsta nominalaus vieneto bandymų rezultatais. Specifikacija gali būti keičiama be perspėjimo.

1

Alita tiesiniai oro siurbiai
(membraninės orpūtės)

—

1.2
Slėgio Ir Vakuumo Modeliai

Alita_Tiesiniai oro siurbliai

Slėgio modeliai
AL-6A, AL-15A



Slėgio ir vakuumo modeliai
AL-6SA, AL-15SA, AL-30MSA

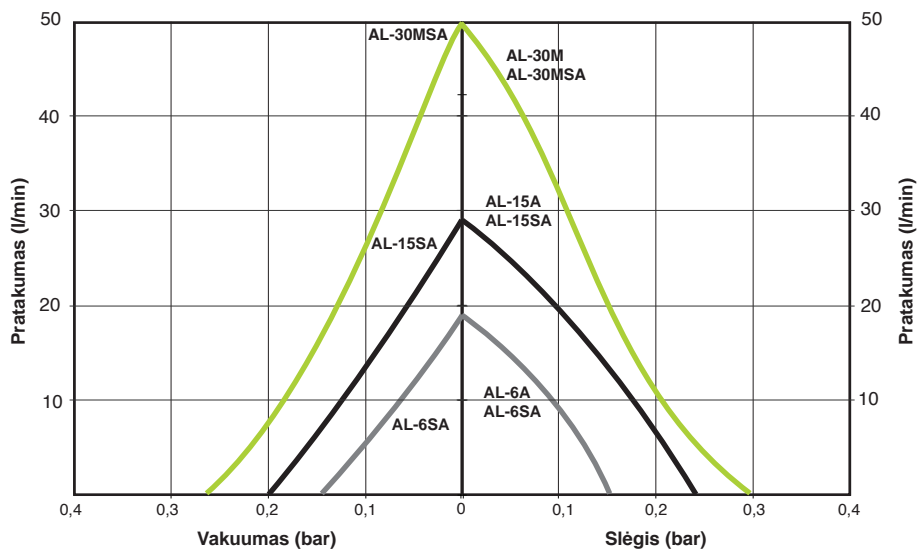

Modelis	AL-6A/ AL-6SA	AL-15A/ AL-15SA	AL-30M/ AL-30MSA
Srovė	0,1 A	0,2 A	0,25 A
Galingumas	13 W	26 W	35 W
Triukšmas	27 dB	29 dB	35 dB
Masė	2,4 kg	2,4 kg	3,7 kg
Maks. darb. slėgis	100 mbar		200 mbar
Matmenys l x P x A	150 mm x 130 mm x 111 mm		
Įtampa, dažnis	230V 50Hz		
IP padengimas	IP54		

Pateikta informacija yra pagrįsta nominalaus vieneto bandymų rezultatais. Specifikacija gali būti keičiama be perspėjimo.

Alita_Tiesiniai oro siurbiai

Slėgio ir vakuomo modeliai
AL-40SA, AL-60SA, AL-80SA

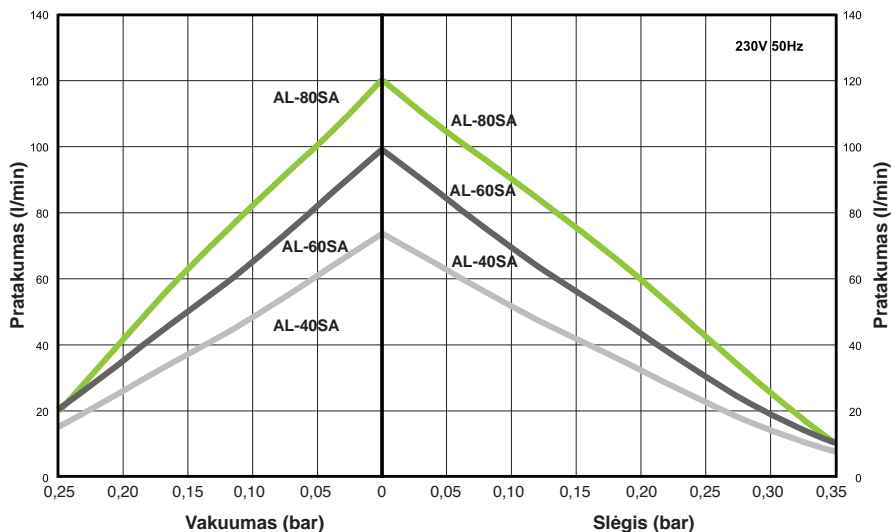

Modelis	AL-40SA	AL-60SA	AL-80SA
Maks. galingumas	48 W	72 W	86 W
Triukšmas	36 dB	38 dB	39 dB
Masė	5.6 kg	6.5 kg	6.5 kg
Našumas \varnothing	1/4" FPT		
Maks. darb. slėgis	210 mbar		
Maks. darb. Vakuumas	150 mbar		
Galingumas (Maks. darb. slėgis)	40 W	50 W	52 W
Įtampa, dažnis	230V 50Hz		
IP padengimas	IP54		
Matmenys l x P x A	205 mm x 173 mm x 202 mm		

Pateikta informacija yra pagrįsta nominalaus vieneto bandymų rezultatais. Specifikacija gali būti keičiama be perspėjimo.

1

Alita tiesiniai oro siurbļiai
(membraninēs orpūtēs)

—

1.3
OEM serijas modeļi

1

Alita tiesiniai oro siurbļiai
(membraninēs orpūtes)

—

1.3
OEM serijas modeļi

Alita_Tiesiniai oro siurbliai

OEM serijos modeliai

Be didelio standartinių siurbių modelių asortimento, siūlome ir originalius OEM serijos tiesinius oro siurblius, pritaikytus unikaliems įvairių pramonės sričių poreikiams.

AL-6B
AL-15B
AL-20B

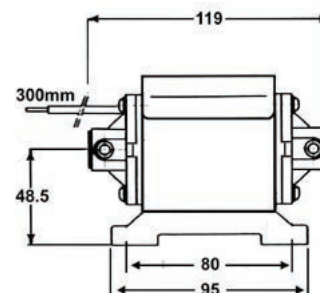
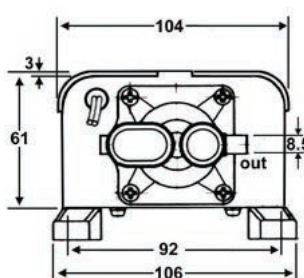

AL-6SB
AL-15SB
AL-20SB

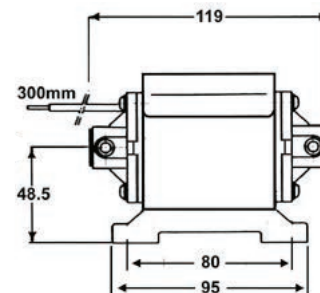
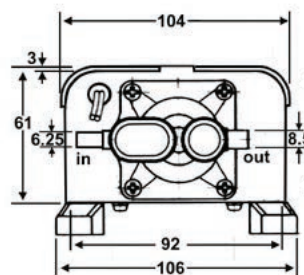

AL-30B
AL-40B
AL-50B

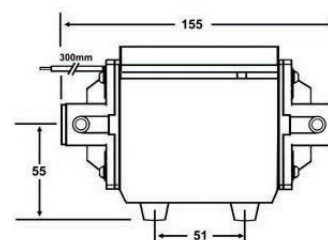
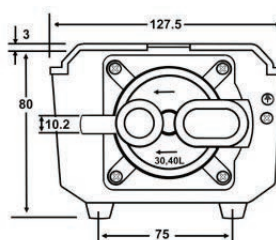

AL-30SB
AL-40SB
AL-50SB

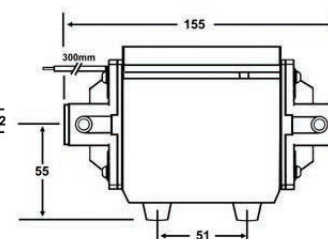
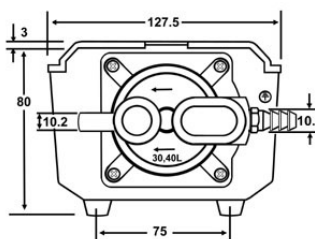

Alita_Tiesiniai oro siurbliai

OEM serijos modeliai

AL-60B

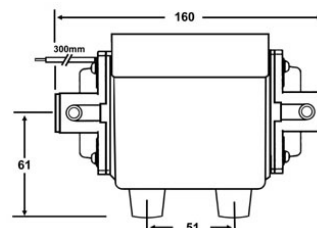
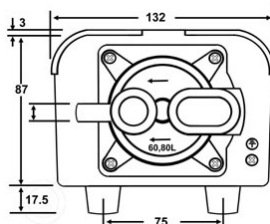

AL-60SB

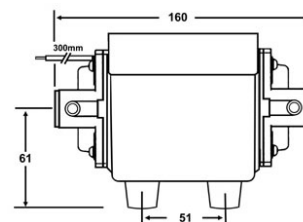
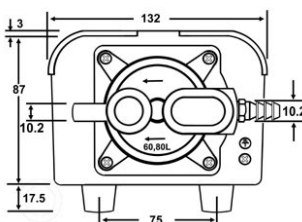

AL-80B

AL-100B



Slėgio ryšys: 15 mm (2x)
Matmenys: 133x175x105 mm

AL-80SB

AL-100SB



Slėgio ryšys: 15 mm (2x)
Vakuomo ryšys: 10 mm
Matmenys: 133x175x105 mm

INECO®

IN-ECO, spol. s r.o.
Radlinského 13
034 01 Ružomberok
Slovak Republic
T +421 44 4304662
E info@in-eco.lt
www.in-eco.lt

1.6.2022